

	FDFB291
en	Base for flame detector
de	Flammenmelder-Sockel
fr	Embase de détecteur de flammes
es	Zócalo para detector de llamas
it	Base per rivelatore di fiamma

en	Installation
de	Montage
fr	Montage
es	Montaje
it	Montaggio

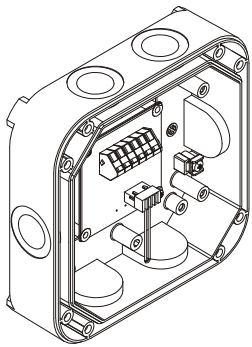

Fig. 1

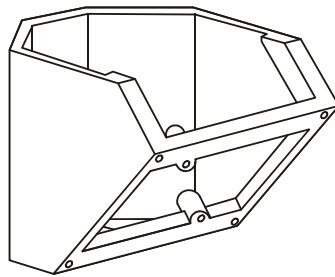

Fig. 2

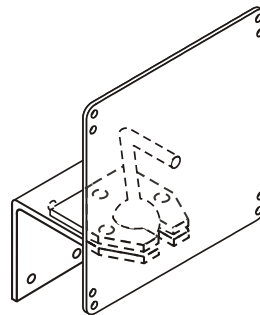

Fig. 3

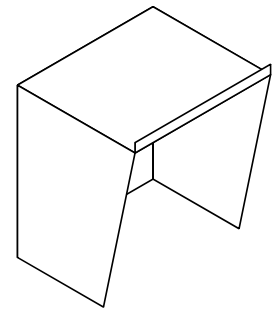

Fig. 4

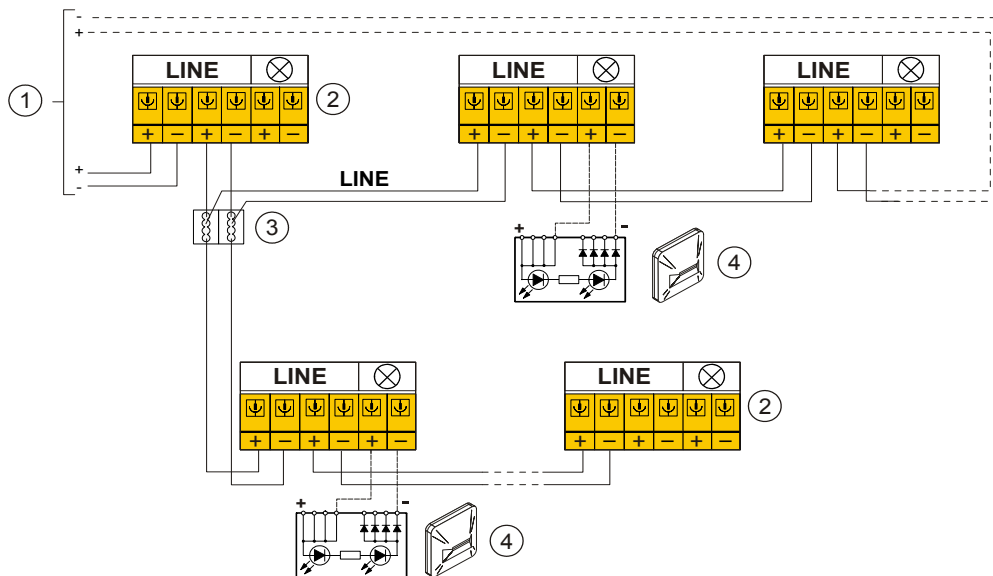

Fig. 5

	en	de	fr	es	it
1	Control panel	Zentrale	Equipement de contrôle et de signalisation	Unidad de control	Centrale
2	Flame detector	Flammenmelder	Détecteur de flammes	Detector de llamas	Rivelatore di fiamma
3	Auxiliary terminal	Zusatzklemmen	Terminal auxiliaire	Terminal auxiliar	Morsetto ausiliario
4	External alarm indicator	Externer Alarmindikator	Indicateur d'action externe	Indicador de alarma externo	Indicatore esterno di allarme

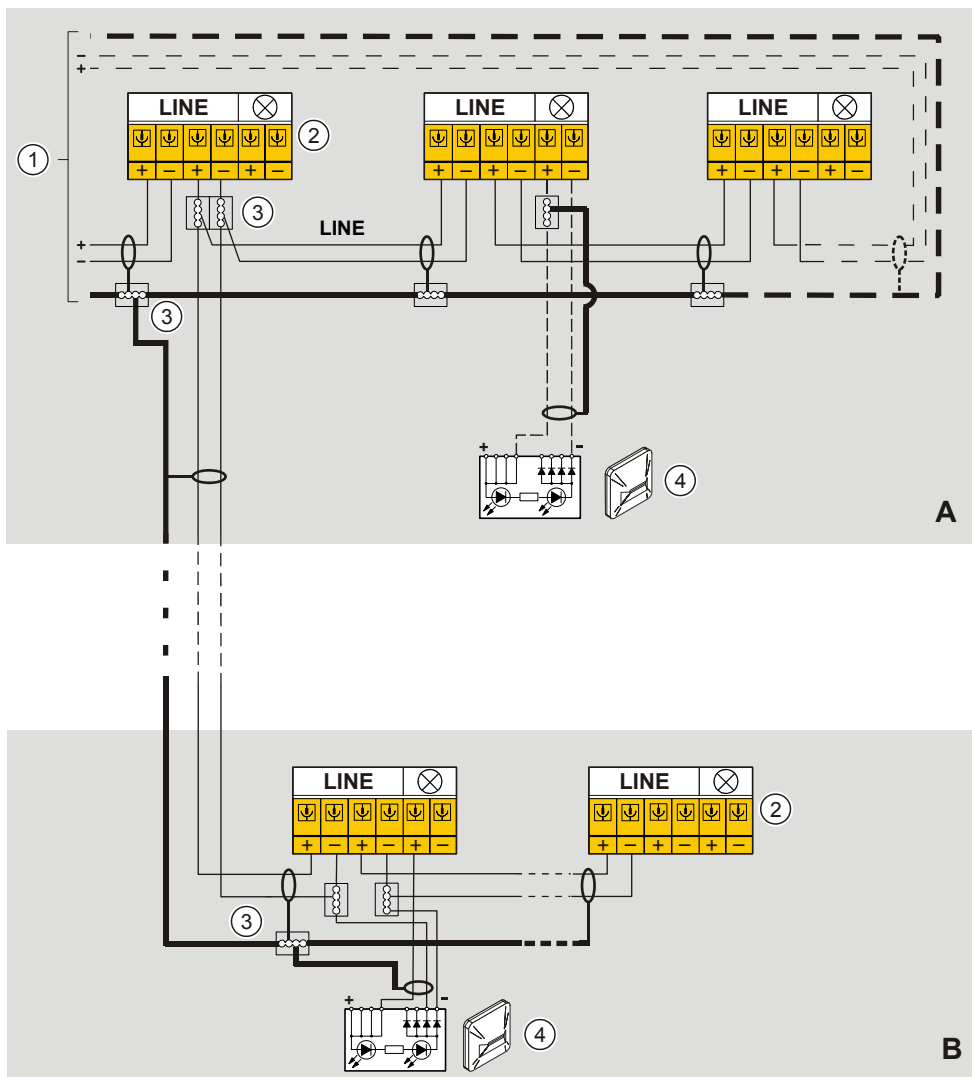

Fig. 6

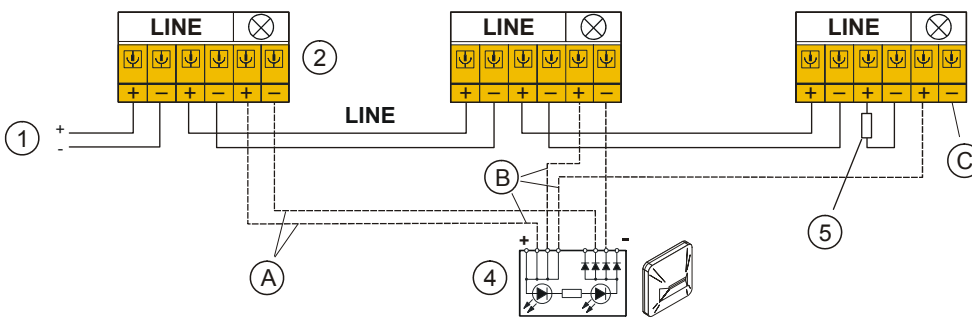

Fig. 7

	en	de	fr	es	it
1	Control panel	Zentrale	Équipement de contrôle et de signalisation	Unidad de control	Centrale
2	Flame detector	Flammenmelder	Détecteur de flammes	Detector de llamas	Rivelatore di fiamma
3	Auxiliary terminal	Zusatzklemmen	Terminal auxiliaire	Terminal auxiliar	Morsetto ausiliario
4	External alarm indicator	Externer Alarmindikator	Indicateur d'action externe	Indicador de alarma externo	Indicatore esterno di allarme
5	End-of-line depending on control panel	Linienabschluss zentralenspezifisch	élément terminal variable	Fin de línea dependiendo de la unidad de control	Fine linea dipendente dalla centrale

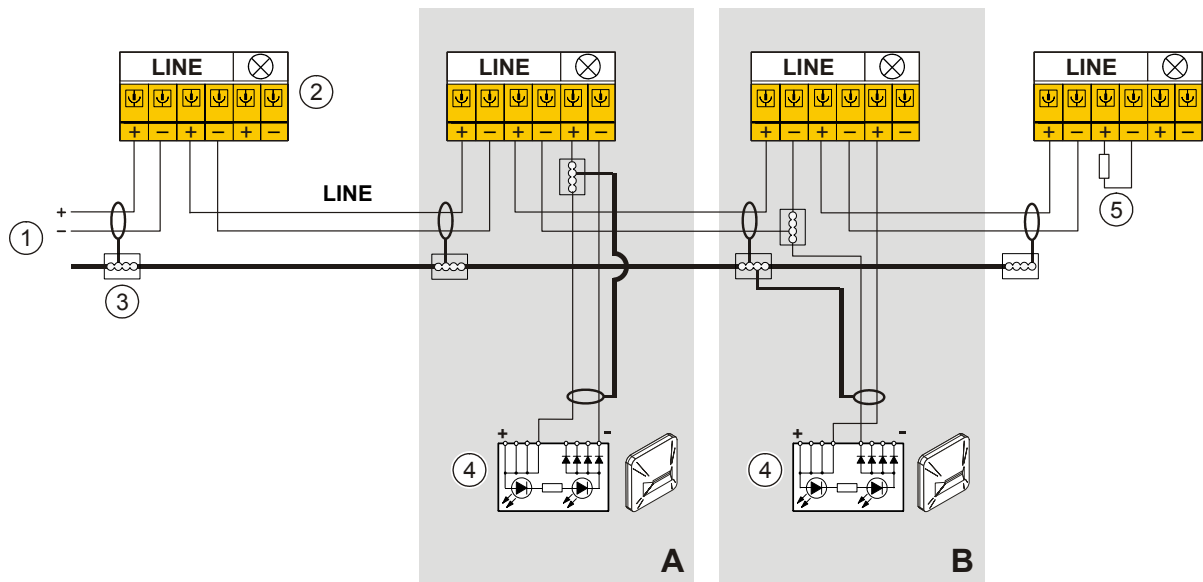

Fig. 8

	en	de	fr	es	it
1	Control panel	Zentrale	Équipement de contrôle et de signalisation	Unidad de control	Centrale
2	Flame detector	Flammenmelder	Détecteur de flammes	Detector de llamas	Rivelatore di fiamma
3	Auxiliary terminal	Zusatzklemmen	Terminal auxiliaire	Terminal auxiliar	Morsetto ausiliario
4	External alarm indicator	Externer Alarmindikator	Indicateur d'action externe	Indicador de alarma externo	Indicatore esterno di allarme
5	End-of-line depending on control panel	Linienabschluss zentralenspezifisch	élément terminal variable	Fin de línea dependiendo de la unidad de control	Fine linea dipendente dalla centrale

Intended use

The flame detector is mounted onto the flame detector base FDFB291 (Fig. 1).

Mounting

The detector base must be positioned in accordance with the projecting details.

Various accessories are available to simplify base installation:

- Mounting bracket MV1 (Fig. 2): For fixing flame detector at 45°
- Ball and socket joint MWV1 (Fig. 3): For accurately aligning the flame detector to an area
- Rain hood DFZ1190 (Fig. 4): For protecting the flame detector during outdoor applications

	WARNING Danger of falling Bodily injury <ul style="list-style-type: none">• When installing, use a secured ladder or work platform.
--	---

1. If necessary, fit the mounting bracket, ball and socket joint or rain hood according to local conditions.
2. Break open the plastic parts in the base at the openings you require for cable entry.
3. If necessary screw the M20 x 1.5 metal cable gland into the openings.
4. Use four screws to fit the base on the mounting bracket, ball and socket joint, rain hood or directly on a stable, vibration-free surface.

Electric connection



CAUTION

Using the device in a damp and/or corrosive environment

Device function is impaired.

- Use the M20 x 1.5 metal cable gland in damp and/or corrosive environments.



Note the positive and negative poles.

Only connect one wire per terminal.

- Wherever possible use twisted, unshielded cables. Shielded cables are only required in special cases, such as strong high-frequency fields. This also applies to connecting the external alarm indicators.

General procedure

1. Guide the cables from the detector line and external alarm indicator into the base.
2. Connect the wires as shown in the corresponding connection diagram. Use a screwdriver to remove the load from the spring clip so you can slide in the wire.

Connection to a FDnet/C-NET detector line

- Loops, stubs and T-branches are possible.
- Note document 001508 for installation (calculation of the capacity layer).
- You may only connect external alarm indicators to one detector.

Permissible cables for detectors with more than one external alarm indicator according to the collective connection diagram may be migrated to FDnet/C-NET without any changes.

FDnet/C-NET: Use of unshielded cables

See connection diagram in Fig. 5.

The connection is established from base to base using twisted or non-twisted wire pairs.

FDnet/C-NET: Use of shielded cables

See connection diagram in Fig. 6.

The detector line shielding must be connected in the detector base with auxiliary terminals DBZ1190-xx.

There are two ways of connecting external alarm indicators:

Variant A

1. Connect the positive pole of the external alarm indicator to the positive pole for the external alarm indicator on the detector.
2. Connect the negative pole of the external alarm indicator to the negative pole for the external alarm indicator on the detector.
3. Connect the shielding of the connection cable between the external alarm indicator and detector on the detector side to the positive pole for the external alarm indicator via an auxiliary terminal DBZ1190-xx.

Variant B

1. Connect the positive pole of the external alarm indicator to the positive pole for the external alarm indicator on the detector.
2. Leave the negative pole for the external alarm indicator on the detector unoccupied.
3. Connect each of the two negative poles of the external alarm indicator separately to both negative poles of the detector line.



The two negative connections of the external alarm indicator are decoupled externally in the alarm indicator by diodes.

4. Connect the shielding of the detector line with the shielding of the connection cable to the external alarm indicator with an auxiliary terminal DBZ1190-xx.

Connection to a collective detector line

Connect a control panel-specific end-of-line to the end of the collective detector line.

Collective: Use of unshielded cables

See connection diagram in Fig. 7.

The connection is established from base to base using twisted or non-twisted wire pairs.

Standard circuitry

With standard circuitry, the external alarm indicator is connected to the positive and negative poles of each detector.

Wire-saving circuitry



Wire-saving circuitry in external alarm indicators is prohibited for new sites.

With wire-saving circuitry, the external alarm indicator is connected as follows:

- The external alarm indicator must be connected to the positive and negative poles of at least one detector (A).
- The external alarm indicator must be connected to the positive pole of every other detector (B).
- The external alarm indicator need not be connected to the negative pole of each other detector (C).

Collective: Use of shielded cables

See connection diagram in Fig. 8.

The detector line shielding must be connected in the detector base with auxiliary terminals DBZ1190-xx.

There are two ways of connecting external alarm indicators:

Variant A

1. Connect the positive pole of the external alarm indicator to the positive pole for the external alarm indicator on the detector.
2. Connect the negative pole of the external alarm indicator to the negative pole for the external alarm indicator on the detector.
3. Connect the shielding of the connection cable between the external alarm indicator and detector on the detector side to the positive pole for the external alarm indicator via an auxiliary terminal DBZ1190-xx.

Variant B

1. Connect the positive pole of the external alarm indicator to the positive pole for the external alarm indicator on the detector.
2. Leave the negative pole for the external alarm indicator on the detector unoccupied.
3. Connect the negative pole of the external alarm indicator with the negative pole on the input side of the detector line on the detector via an auxiliary terminal DBZ1190-xx.
4. Connect the shielding of the detector line with the shielding of the connection cable to the external alarm indicator via an auxiliary terminal DBZ1190-xx.

For more information about the flame detectors, see the following documents:



- 007011 (Technical manual)
 - 008121 (Installation)
 - A6V10299652 (Commissioning)
-

Verwendungszweck

Auf den Flammenmelder-Sockel FDFB291 (Fig. 1) wird der Flammenmelder montiert.

Montage

Der Sockel muss gemäß den Projektierungsangaben positioniert werden.

Für eine erleichterte Montage des Sockels stehen verschiedene Zubehörteile zur Verfügung:

- Montagevorrichtung MV1 (Fig. 2): Zum Fixieren des Flammenmelders im 45°-Winkel
- Montagegelenk MWV1 (Fig. 3): Zum genauen Ausrichten des Flammenmelders auf ein Objekt
- Regenschutzhaube DFZ1190 (Fig. 4): Zum Schutz des Flammenmelders bei Außenanwendung

	⚠️ WARNUNG
	Sturzgefahr Körperverletzung <ul style="list-style-type: none"> • Verwenden Sie bei der Montage eine gesicherte Leiter oder eine Arbeitsbühne.

1. Montieren Sie bei Bedarf die Montagevorrichtung, das Montagegelenk oder die Regenschutzhaube entsprechend den örtlichen Gegebenheiten.
2. Brechen Sie im Sockel die Kunststoffteile an den gewünschten Öffnungen für die Kabeldurchführung aus.
3. Schrauben Sie bei Bedarf die Metall-Kabelverschraubung M20 x 1,5 in die Öffnungen.
4. Montieren Sie den Sockel mit vier Schrauben auf die Montagevorrichtung, das Montagegelenk, die Regenschutzhaube oder direkt auf eine stabile, vibrationsfreie Fläche.

Elektrischer Anschluss

	⚠️ VORSICHT
	Einsatz des Gerätes in feuchter und/oder korrosiver Umgebung Funktion des Gerätes ist beeinträchtigt. <ul style="list-style-type: none"> • Verwenden Sie in feuchten und/oder korrosiven Umgebungen die Metall-Kabelverschraubung M20 x 1,5.

 Beachten Sie die Plus- und Minus-Anschlüsse. Schließen Sie pro Klemme nur einen Draht an.

- Verwenden Sie möglichst verdrehte, nicht abgeschirmte Kabel. Abgeschirmte Kabel sind nur in besonderen Anwendungsfällen notwendig, wie z. B. bei starken Hochfrequenzfeldern. Dies gilt auch für den Anschluss von externen Alarmindikatoren.
- Verwenden Sie nur Kabel mit einem Drahtquerschnitt von 0,2 ... 1,5 mm².

Allgemeines Vorgehen

1. Führen Sie die Kabel der Melderlinie und des externen Alarmindikators in den Sockel ein.
2. Schließen Sie die Drähte gemäß dem entsprechenden Anschlussschema an. Entlasten Sie die Federklemme mit einem Schraubendreher, um den Draht einzuschieben.

Anschluss an einer FDnet/C-NET-Melderlinie

- Loops, Stiche und T-Verzweigungen sind möglich.
- Beachten Sie bezüglich der Installation (Berechnung des Kapazitätsbelages) das Dokument 001508.
- Sie dürfen externe Alarmindikatoren nur an einem Melder anschließen.
- Zulässige Verkabelungen von Meldern mit mehr als einem externen Alarmindikator gemäß dem kollektiven Anschlussschema können ohne Veränderung auf das FDnet/C-NET migriert werden.

FDnet/C-NET: Verwendung von Kabeln ohne Abschirmung

Siehe Anschlussschema in Fig. 5.

Der Anschluss erfolgt über eine verdrehte oder unverdrehte Zweidrahtleitung von Sockel zu Sockel.

FDnet/C-NET: Verwendung von Kabeln mit Abschirmung

Siehe Anschlussschema in Fig. 6.

Die Abschirmung der Melderlinie muss im Meldersockel mit Zusatzklemmen DBZ1190-xx verbunden werden.

Für den Anschluss von externen Alarmindikatoren gibt es zwei Varianten:

Variante A

1. Verbinden Sie den Plus-Anschluss des externen Alarmindikators mit dem Plus-Anschluss für den externen Alarmindikator am Melder.
2. Verbinden Sie den Minus-Anschluss des externen Alarmindikators mit dem Minus-Anschluss für den externen Alarmindikator am Melder.
3. Verbinden Sie die Abschirmung des Verbindungskabels zwischen externem Alarmindikator und Melder auf der Melderseite mit dem Plus-Anschluss für den externen Alarmindikator über eine Zusatzklemme DBZ1190-xx.

Variante B

1. Verbinden Sie den Plus-Anschluss des externen Alarmindikators mit dem Plus-Anschluss für den externen Alarmindikator am Melder.
2. Lassen Sie den Minus-Anschluss für den externen Alarmindikator am Melder unbelegt.
3. Verbinden Sie beide Minus-Anschlüsse des externen Alarmindikators jeweils separat mit den beiden Minus-Anschlüssen der Melderlinie.

 Die beiden Minus-Anschlüsse des externen Alarmindikators sind im externen Alarmindikator durch Dioden entkoppelt.

4. Verbinden Sie die Abschirmung der Melderlinie mit der Abschirmung des Verbindungskabels zum externen Alarmindikator mit einer Zusatzklemme DBZ1190-xx.

Anschluss an einer kollektiven Melderlinie

Schließen Sie am Ende der kollektiven Melderlinie einen zentralenspezifischen Linienabschluss an.

Kollektiv: Verwendung von Kabeln ohne Abschirmung

Siehe Anschlussschema in Fig. 7.

Der Anschluss erfolgt über eine verdrehte oder unverdrehte Zweidrahtleitung von Sockel zu Sockel.

Standardverdrahtung

Bei der Standardverdrahtung wird der externe Alarmindikator mit jedem Melder am Plus-Anschluss und am Minus-Anschluss angeschlossen.

Adernsparende Verdrahtung

 Die adernsparende Verdrahtung von externen Alarmindikatoren ist für Neuanlagen verboten.

Bei adernsparender Verdrahtung wird der externe Alarmindikator wie folgt angeschlossen:

- Der externe Alarmindikator muss mit mindestens einem Melder über den Plus- und Minus-Anschluss angeschlossen sein (A).
- Der externe Alarmindikator muss mit jedem weiteren Melder am Plus-Anschluss angeschlossen sein (B).
- Der externe Alarmindikator muss nicht zwingend mit jedem weiteren Melder am Minus-Anschluss angeschlossen sein (C).

Kollektiv: Verwendung von Kabeln mit Abschirmung

Siehe Anschlussschema in Fig. 8.

Die Abschirmung der Melderlinie muss im Meldersockel mit Zusatzklemmen DBZ1190-xx verbunden werden.

Für den Anschluss von externen Alarmindikatoren gibt es zwei Varianten:

Variante A

1. Verbinden Sie den Plus-Anschluss des externen Alarmindikators mit dem Plus-Anschluss für den externen Alarmindikator am Melder.
2. Verbinden Sie den Minus-Anschluss des externen Alarmindikators mit dem Minus-Anschluss für den externen Alarmindikator am Melder.
3. Verbinden Sie die Abschirmung des Verbindungskabels zwischen externem Alarmindikator und Melder auf der Melderseite mit dem Plus-Anschluss für den externen Alarmindikator über eine Zusatzklemme DBZ1190-xx.

Variante B

1. Verbinden Sie den Plus-Anschluss des externen Alarmindikators mit dem Plus-Anschluss für den externen Alarmindikator am Melder.
2. Lassen Sie den Minus-Anschluss für den externen Alarmindikator am Melder unbelegt.
3. Verbinden Sie den Minus-Anschluss des externen Alarmindikators mit dem eingangseitigen Minus-Anschluss der Melderlinie am Melder über eine Zusatzklemme DBZ1190-xx.
4. Verbinden Sie die Abschirmung der Melderlinie mit der Abschirmung des Verbindungskabels zum externen Alarmindikator über eine Zusatzklemme DBZ1190-xx.

Weitere Informationen zu den Flammenmeldern siehe folgende Dokumente:



- 007011 (Technische Dokumentation)
 - 008121 (Montage)
 - A6V10299652 (Inbetriebsetzung)
-

Application

Le détecteur de flammes à infrarouge est monté sur l'embase détecteur de flamme FDFB291 (Fig. 1).

Montage

L'embase de détecteur doit être positionnée conformément aux indications de planification. Pour un montage plus facile de l'embase, différents accessoires sont à disposition :

- Support de montage MV1 (fig. 2) : Pour fixer le détecteur de flammes à un angle de 45°
- Joint à rotule MWV1 (fig. 3) : Pour aligner le détecteur de flammes correctement sur un site
- Capot de protection contre la pluie DFZ1190 (fig. 4) : Pour protéger le détecteur de flammes en application externe

	⚠ AVERTISSEMENT
	Risque de chute Blessures corporelles <ul style="list-style-type: none"> • Utilisez une échelle sécurisée ou une plateforme de levage lors du montage !

1. Si nécessaire, montez le support de montage, le joint à rotule ou le capot de protection contre la pluie suivant les circonstances locales.
2. Cassez les pièces en matière plastique dans l'embase sur les ouvertures de passage des câbles souhaitées.
3. Si nécessaire, vissez le presse-étoupe métallique M20 x 1,5 dans les ouvertures.
4. Si nécessaire, montez l'embase avec quatre vis sur le support de montage, le joint à rotule, le capot de protection contre la pluie ou directement sur une surface stable et exempte de vibrations.

Raccordement électrique

	⚠ ATTENTION
	Utilisation de l'appareil dans un environnement humide et/ou corrosif Le fonctionnement de l'appareil est entravé. <ul style="list-style-type: none"> • Dans des environnements humides et/ou corrosives, nous vous conseillons d'utiliser les presse-étoupes métalliques M20 x 1,5.

 Veuillez à porter attention aux pôles positifs et négatifs.
Ne raccordez qu'un fil par borne.

- Utilisez, si possible, des câbles torsadés, sans blindage. Les câbles blindés ne sont nécessaires que dans des cas particuliers, p. ex. en présence de champs haute fréquence. Cela s'applique également au raccordement des indicateurs d'action externes.

Procédure générale

1. Introduisez les câbles de la ligne de détection et de l'indicateur d'action externe dans l'embase.
2. Raccordez les câbles selon le schéma de raccordement correspondant. Faites levier sur le clip à ressort à l'aide d'un tournevis pour insérer le câble.

Raccordement sur une ligne de détection FDnet/C-NET

- Les boucles, les étoiles et les dérivations en T sont possibles.
- Concernant l'installation, veuillez respecter le document 001508 (calcul de la capacité linéique).
- Vous ne pouvez raccorder les indicateurs d'action externes que sur un seul détecteur.
- Les câblages autorisés de détecteurs ayant plus d'un indicateur d'action externe, conformément au schéma de raccordement collectif, peuvent être migrés sur FDnet sans modifications

FDnet/C-NET : Utilisation de câbles sans écran

Voir schéma de raccordement en fig. 5.

Le raccordement se fait au moyen d'un câble à deux conducteurs torsadés ou non torsadés d'une embase à l'autre.

FDnet/C-NET : Utilisation de câbles avec écran

Voir schéma de raccordement en fig. 6.

L'écran de la ligne de détecton doit être raccordé dans l'embase de détecteur de flammes à l'aide de terminaux auxiliaires DBZ1190-xx.

Pour le raccordement d'indicateurs d'action externes, il existe deux variantes :

Variante A

1. Raccordez le pôle positif de l'indicateur d'action externe au pôle positif réservé à l'indicateur d'action externe sur le détecteur.
2. Raccordez le pôle négatif de l'indicateur d'action externe au pôle négatif réservé à l'indicateur d'action externe sur le détecteur.
3. Raccordez l'écran du câble de raccordement entre l'indicateur d'action externe et le détecteur du côté détecteur au pôle positif réservé à l'indicateur d'action externe à l'aide d'un terminal auxiliaire DBZ1190-xx.

Variante B

1. Raccordez le pôle positif de l'indicateur d'action externe au pôle positif réservé à l'indicateur d'action externe sur le détecteur.
2. Laissez libre le pôle négatif réservé à l'indicateur d'action externe sur le détecteur.
3. Raccordez les deux pôles négatifs de l'indicateur d'action externe séparément avec les deux terminaux négatifs de la ligne de détection.

 Dans l'indicateur d'action externe, les deux pôles négatifs de l'indicateur d'action externe sont découplés en interne par des diodes.

4. Raccordez l'écran de la ligne de détection à l'écran du câble de raccordement de l'indicateur d'action externe à l'aide d'un terminal auxiliaire DBZ1190-xx.

Raccordement sur une ligne de détection collective

A l'extrémité de la ligne de détection collective, raccordez un élément terminal spécifique à l'équipement de contrôle et de signalisation.

Collectif : Utilisation de câbles sans écran

Voir schéma de raccordement en fig. 7.

Le raccordement se fait au moyen d'un câble à deux conducteurs torsadés ou non torsadés d'une embase à l'autre.

Câblage standard

Dans un câblage standard, l'indicateur d'action externe est raccordé à chaque détecteur sur le pôle positif et sur le pôle négatif.

Voir schéma de raccordement en fig. 7.

Le raccordement se fait au moyen d'un câble à deux conducteurs torsadés ou non torsadés d'une embase à l'autre.

Câblage standard

Dans un câblage standard, l'indicateur d'action externe est raccordé à chaque détecteur sur le pôle positif et sur le pôle négatif..

Câblage permettant d'économiser des conducteurs

 Le câblage permettant d'économiser des conducteurs des indicateurs d'action externes est interdit dans les installations neuves.

L'indicateur d'action externe est raccordé au câblage permettant d'économiser des conducteurs de la façon suivante :

- L'indicateur d'action externe doit être raccordé au pôle positif et négatif d'au moins un détecteur (A).
- L'indicateur d'action externe doit être raccordé au pôle positif de chaque autre détecteur (B).
- Il n'est pas absolument nécessaire que l'indicateur d'action externe soit raccordé au pôle négatif de chaque autre détecteur (C).

Collectif : Utilisation de câbles avec écran

Voir schéma de raccordement en fig. 8.

L'écran de la ligne de détecton doit être raccordé dans l'embase de détecteur de flammes à l'aide de terminaux auxiliaires DBZ1190-xx.

Pour le raccordement d'indicateurs d'action externes, il existe deux variantes :

Variante A

1. Raccordez le pôle positif de l'indicateur d'action externe au pôle positif réservé à l'indicateur d'action externe sur le détecteur.
2. Raccordez le pôle négatif de l'indicateur d'action externe au pôle négatif réservé à l'indicateur d'action externe sur le détecteur.
3. Raccordez l'écran du câble de raccordement entre l'indicateur d'action externe et le détecteur du côté détecteur au pôle positif réservé à l'indicateur d'action externe à l'aide d'un terminal auxiliaire DBZ1190-xx.

Variante B

1. Raccordez le pôle positif de l'indicateur d'action externe au pôle positif réservé à l'indicateur d'action externe sur le détecteur.
2. Laissez libre le pôle négatif réservé à l'indicateur d'action externe sur le détecteur.
3. Raccordez le pôle négatif de l'indicateur d'action externe au pôle négatif côté entrée de la ligne de détection du détecteur à l'aide d'un terminal auxiliaire DBZ1190-xx.
4. Raccordez l'écran de la ligne de détection à l'écran du câble de raccordement de l'indicateur d'action externe par un terminal auxiliaire DBZ1190-xx.

Vous trouverez d'autres informations sur les détecteur de flammes dans les documents suivants:



- 007011 (Documentation technique)
 - 008121 (Montage)
 - A6V10299652 (Mise en service)
-

Uso previsto

El detector de llamas por infrarrojo se montará sobre el zócalo FDFB291 correspondiente (Fig. 1).

Montaje

El zócalo del detector debe posicionarse según los datos de planificación.

Para un montaje más sencillo del zócalo hay varios accesorios disponibles:

- Dispositivo de montaje MV1 (Fig. 2): para fijar el detector de llamas en un ángulo de 45°
- Unión de montaje articulado MWV1 (Fig. 3): para la orientación exacta del detector de llamas hacia un área
- Protector para lluvia DFZ1190 (Fig. 4): para proteger el detector de llamas en la aplicación en exteriores

	<p>ADVERTENCIA</p> <p>Riesgo de caída</p> <p>Lesiones corporales</p> <ul style="list-style-type: none"> • Utilice una escalera asegurada o una plataforma de trabajo para el montaje.
--	--

1. Si es preciso, monte el dispositivo de montaje, la unión de montaje articulado o el protector para lluvia de acuerdo con las condiciones locales.
2. Rompa en el zócalo los elementos de plástico en los orificios deseados para el pasaje de cables.
3. Si es preciso, enrosque el prensaestopas metálico para cable M20 x 1,5 en los orificios.
4. Monte el zócalo con cuatro tornillos sobre el dispositivo de montaje, la unión de montaje articulado, el protector para lluvia o directamente sobre una superficie estable y sin vibraciones.

Conexión eléctrica

	<p>ATENCIÓN</p> <p>Empleo del dispositivo en un entorno húmedo y/o corrosivo</p> <p>El funcionamiento del dispositivo se verá afectado.</p> <ul style="list-style-type: none"> • Utilice el prensaestopas metálico para cable M20 x 1,5 en entornos húmedos y/o corrosivos.
---	--



Observe los polos positivos y negativos.
Conecte únicamente un hilo por terminal.

- En la medida posible, utilice cables trenzados, no apantallados. Los cables apantallados sólo son necesarios en casos de aplicación especiales, p. ej., en caso de campos de alta frecuencia de gran intensidad. Esto también es válido para la conexión de indicadores de alarma externos.

Procedimiento general

1. Introduzca los cables de la línea de detectores y del indicador de alarma externo en el zócalo.
2. Conecte los hilos de acuerdo con el diagrama de conexión correspondiente. Alivie el terminal elástico con un destornillador para introducir el hilo.

Conexión a una línea de detectores FDnet/C-NET

- Lazos, líneas abiertas y derivaciones en T son posibles.
- Para la instalación (cálculo de la capacidad de línea), tenga en cuenta el documento 001508.
- Sólo deberá conectar indicadores de alarma externos a un detector.
- Los cableados admisibles de detectores con más de un indicador de alarma externo de acuerdo con el diagrama de conexión colectivo podrán migrarse sin cambios a la FDnet/C-NET.

FDnet/C-NET: Utilización de cables no apantallados

Ver el diagrama de conexión en la Fig. 5.

La conexión se realiza a través de un cable de dos hilos trenzado o no trenzado, de zócalo a zócalo.

FDnet/C-NET: Utilización de cables apantallados

Ver el diagrama de conexión en la Fig. 6.

El apantallamiento de la línea de detectores debe conectarse en el zócalo del detector con los terminales auxiliares DBZ1190-xx.

Para la conexión de indicadores de alarma externos existen dos variantes:

Variante A

1. Conecte el polo positivo del indicador de alarma externo con el polo positivo para el indicador de alarma externo en el detector.
2. Conecte el polo negativo del indicador de alarma externo con el polo negativo para el indicador de alarma externo en el detector.
3. Conecte el apantallamiento del cable de conexión entre el indicador de alarma externo y el detector al polo positivo para el indicador de alarma externo en el lado del detector, utilizando un terminal auxiliar DBZ1190-xx.

Variante B

1. Conecte el polo positivo del indicador de alarma externo con el polo positivo para el indicador de alarma externo en el detector.
2. Deje libre el polo negativo para el indicador de alarma externo en el detector.
3. Conecte ambos polos negativos del indicador de alarma externo separadamente con los dos polos negativos de la línea de detectores.

 Los dos polos negativos del indicador de alarma externo están desacoplados dentro del indicador de alarma externo por medio de unos diodos.

4. Conecte el apantallamiento de la línea de detectores con el apantallamiento del cable de conexión hacia el indicador de alarma externo, utilizando un terminal auxiliar DBZ1190-xx.

Conexión a una línea de detectores colectiva

Conecte en el extremo de la línea de detectores colectiva un fin de línea dependiendo de la unidad de control.

Colectiva: Utilización de cables no apantallados

Ver el diagrama de conexión en la Fig. 7.

La conexión se realiza a través de un cable de dos hilos trenzado o no trenzado, de zócalo a zócalo.

Cableado estándar

En el cableado estándar, el indicador de alarma externo se conecta con cada detector a través del polo positivo y del polo negativo.

Cableado ahorrador de conductores

 El cableado ahorrador de conductores de los indicadores de alarma externos está prohibido para instalaciones nuevas.

En el cableado ahorrador de conductores, el indicador de alarma externo se conecta de la siguiente manera:

- El indicador de alarma externo debe estar conectado como mínimo con un detector a través de los polos positivo y negativo (A).
- El indicador de alarma externo debe estar conectado con cada detector adicional a través del polo positivo (B).
- No es obligatorio que el indicador de alarma externo esté conectado con cada detector adicional a través del polo negativo (C).

Colectiva: Utilización de cables apantallados

Ver el diagrama de conexión en la Fig. 8.

El apantallamiento de la línea de detectores debe conectarse en el zócalo del detector con los terminales auxiliares DBZ1190-xx.

Para la conexión de indicadores de alarma externos existen dos variantes:

Variante A

1. Conecte el polo positivo del indicador de alarma externo con el polo positivo para el indicador de alarma externo en el detector.
2. Conecte el polo negativo del indicador de alarma externo con el polo negativo para el indicador de alarma externo en el detector.
3. Conecte el apantallamiento del cable de conexión entre el indicador de alarma externo y el detector al polo positivo para el indicador de alarma externo en el lado del detector, utilizando un terminal auxiliar DBZ1190-xx.

Variante B

1. Conecte el polo positivo del indicador de alarma externo con el polo positivo para el indicador de alarma externo en el detector.
2. Deje libre el polo negativo para el indicador de alarma externo en el detector.
3. Conecte el polo negativo del indicador de alarma externo con el polo negativo del lado de entrada de la línea de detectores en el detector, utilizando un terminal auxiliar DBZ1190-xx.
4. Conecte el apantallamiento de la línea de detectores con el apantallamiento del cable de conexión hacia el indicador de alarma externo, utilizando un terminal auxiliar DBZ1190-xx.

Para más información sobre los detectores de llamas, consulte los siguientes documentos:



- 007011 (Documentación técnica)
 - 008121 (Montaje)
 - A6V10299652 (Puesta en servicio)
-

Destinazione d'uso

Sulla base per rivelatore di fiamma FDFB291 (Fig. 1) viene montato il rivelatore di fiamma ad infrarossi.

Montaggio

Lo zoccolo del rivelatore deve essere posizionato secondo le indicazioni della progettazione.

Per un montaggio semplificato della base sono disponibili diversi accessori.

- Staffa di montaggio MV1 (Fig. 2): Per fissare il rivelatore di fiamma a un angolo di 45°
- Giunto snodabile MWV1 (Fig. 3): Per l'orientamento esatto del rivelatore di fiamma su un'area
- Protezione per esterno DFZ1190 (Fig. 4): Per proteggere il rivelatore di fiamma in caso di utilizzo esterno

	AVVERTENZA
	<p>Pericolo di caduta</p> <p>Lesioni personali</p> <ul style="list-style-type: none"> • Per il montaggio utilizzare una scala fissata o una piattaforma di servizio.

1. All'occorrenza montare la staffa di montaggio, il giunto snodabile o la protezione per esterno in base alle caratteristiche presenti sul luogo.
2. Nella base togliere le parti in plastica in corrispondenza delle aperture desiderate per il passaggio dei cavi.
3. All'occorrenza, avvitare il pressacavo metallico M20 x 1,5 nelle aperture.
4. Montare la base con quattro viti sulla staffa di montaggio, il giunto snodabile, la protezione per esterno oppure direttamente su una superficie stabile, non soggetta a vibrazioni.

Collegamento elettrico

	ATTENZIONE
	<p>Impiego dell'apparecchio in ambienti umidi e/o in presenza di agenti corrosivi</p> <p>Il funzionamento dell'apparecchio è compromesso.</p> <ul style="list-style-type: none"> • In ambienti umidi e/o in presenza di agenti corrosivi, utilizzare il pressacavo metallico M20 x 1,5.

- | | |
|---|--|
|  | <p>Fare attenzione ai poli positivi e negativi.</p> <p>Collegare soltanto un filo per ogni morsetto.</p> |
|---|--|

- Utilizzare possibilmente cavi twistati, non schermati. Cavi schermati sono necessari solo in particolari situazioni d'impiego, come ad esempio in presenza di campi ad alta frequenza. Ciò vale anche per il collegamento di indicatori esterni di allarme.
- Utilizzare solo cavi con un diametro del cavo di von 0,2 ... 1,5 mm².

Procedura generale

1. Introdurre i cavi della linea di rivelatori e dell'indicatore esterno di allarme nella base.
2. Collegare i fili come indicato nello schema di collegamento corrispondente. Allentare il clip a molla con un cacciavite per inserire il filo.

Collegamento a una linea di rivelatori FDnet/C-NET

- Sono possibili loop, stub e stacchi a T.
- Per quanto riguarda l'installazione (calcolo della capacità distribuita), osservare il documento 001508.
- Gli indicatori esterni di allarme devono essere collegati ad un solo rivelatore.
- Cablaggi consentiti di rivelatori con più di un indicatore esterno di allarme secondo lo schema di collegamento collettivo possono essere migrati sull'FDnet/C-NET senza modifiche.

FDnet/C-NET: utilizzo di cavi non schermati

Vedere lo schema di collegamento nella fig. 5.
Il collegamento avviene su una linea bifilare twistata o non twistata da base a base.

FDnet/C-NET: utilizzo di cavi schermati

Vedere lo schema di collegamento nella fig. 6.
La schermatura della linea di rivelatori deve essere collegata nella base del rivelatore con morsetti ausiliari DBZ1190-xx.

Per il collegamento di indicatori esterni di allarme esistono due varianti:

Variante A

1. Collegare il polo positivo dell'indicatore esterno di allarme con il polo positivo per l'indicatore esterno di allarme sul rivelatore.
2. Collegare il polo negativo dell'indicatore esterno di allarme con il polo negativo per l'indicatore esterno di allarme sul rivelatore.
3. Collegare la schermatura del cavo di collegamento tra l'indicatore esterno di allarme e il rivelatore sul lato del rivelatore con il polo positivo per l'indicatore esterno di allarme mediante un morsetto ausiliario DBZ1190-xx.

Variante B

1. Collegare il polo positivo dell'indicatore esterno di allarme con il polo positivo per l'indicatore esterno di allarme sul rivelatore.
2. Lasciare libero il polo negativo per l'indicatore esterno di allarme sul rivelatore.
3. Collegare entrambi i poli negativi dell'indicatore esterno di allarme ogni volta separatamente con i due poli negativi della linea di rivelatori.



I due poli negativi dell'indicatore esterno di allarme sono disaccoppiati all'interno dell'indicatore esterno di allarme mediante diodi.

4. Collegare la schermatura della linea di rivelatori con la schermatura del cavo di collegamento dell'indicatore esterno di allarme con un morsetto ausiliario DBZ1190-xx.

Collegamento ad una linea di rivelatori collettivi

All'estremità della linea di rivelatori collettivi, collegare un fine linea dipendente dalla centrale.

Linea collettiva: utilizzo di cavi non schermati

Vedere lo schema di collegamento nella fig. 7.
Il collegamento avviene su una linea bifilare twistata o non twistata da base a base.

Cablaggio standard

Nel caso del cablaggio standard, l'indicatore esterno di allarme viene collegato al polo positivo e al polo negativo di ogni rivelatore.

Cablaggio a risparmio di fili



Il cablaggio a risparmio di fili di indicatori esterni di allarmi è vietato nei nuovi impianti.

Nel caso del cablaggio a risparmio di fili, l'indicatore esterno di allarme viene collegato come segue:

- L'indicatore di allarme esterno deve essere collegato con almeno un rivelatore sul polo positivo e negativo (A).
- L'indicatore di allarme esterno viene collegato a ogni ulteriore rivelatore nel polo positivo (B).
- L'indicatore di allarme esterno non deve essere necessariamente collegato a ogni ulteriore rivelatore nel polo negativo (C).

Linea collettiva: utilizzo di cavi schermati

Vedere lo schema di collegamento nella fig. 8.

La schermatura della linea di rivelatori deve essere collegata nella base del rivelatore con morsetti ausiliari DBZ1190-xx.

Per il collegamento di indicatori esterni di allarme esistono due varianti:

Variante A

1. Collegare il polo positivo dell'indicatore esterno di allarme con il polo positivo per l'indicatore esterno di allarme sul rivelatore.
2. Collegare il polo negativo dell'indicatore esterno di allarme con il polo negativo per l'indicatore esterno di allarme sul rivelatore.
3. Collegare la schermatura del cavo di collegamento tra l'indicatore esterno di allarme e il rivelatore sul lato del rivelatore con il polo positivo per l'indicatore esterno di allarme mediante un morsetto ausiliario DBZ1190-xx

Variante B

1. Collegare il polo positivo dell'indicatore esterno di allarme con il polo positivo per l'indicatore esterno di allarme sul rivelatore.
2. Lasciare libero il polo negativo per l'indicatore esterno di allarme sul rivelatore.
3. Collegare il polo negativo dell'indicatore esterno di allarme con il polo negativo sul lato ingresso della linea di rivelatori sul rivelatore mediante un morsetto ausiliario DBZ1190-xx.
4. Collegare la schermatura della linea di rivelatori con la schermatura del cavo di collegamento dell'indicatore esterno di allarme tramite un morsetto ausiliario DBZ1190-xx.

Per ulteriori informazioni sui rivelatori di fiamma, vedere i seguenti documenti:



- 007011 (Documentazione tecnica)
 - 008121 (Montaggio)
 - A6V10299652 (Messa in servizio)
-

FDFD291

A5Q00003310

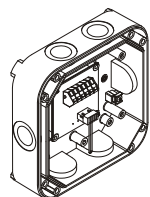

en Base for flame detector
de Flammenmelder-Sockel
fr Embase de détecteur de flammes
es Zócalo para detector de llamas
it Base per rivelatore di fiamma

MV1

BPZ:3950450001

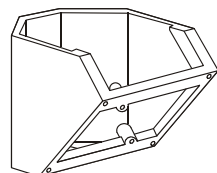

en Mounting bracket
de Montagevorrichtung
fr Support de montage
es Dispositivo de montaje
it Staffa di montaggio

MWV1

BPZ:3674840001

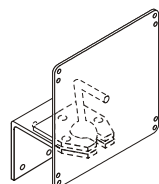

en Ball and socket joint
de Montagegelenk
fr Joint à rotule
es Unión montaje articulado
it Giunto snodabile

DFZ1190

BPZ:5302660001

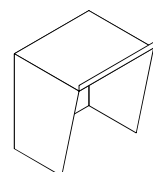

en Rain hood
de Regenschutzhaube
fr Capot de protection contre la pluie
es Protector para lluvia
it Protezione per esterno

A5Q00004478

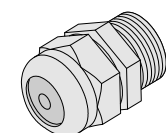

en Metal cable gland M20 x 1.5
de Metall-Kabelverschraubung M20 x 1,5
fr Presse-étoupe métallique M20 x 1,5
es Prensaestopas metálico para cable M20 x 1,5
it Pressacavo metallico M20 x 1,5

DBZ1190-AA

BPZ:4677080001

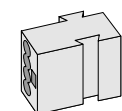

en Micro terminal 0.28 ... 0.5 mm²
de Mikroklemme 0,28 ... 0,5 mm²
fr Microbornier 0,28 ... 0,5 mm²
es Microterminal 0,28 ... 0,5 mm²
it Micro morsettiera 0,28 ... 0,5 mm²

DBZ1190-AB

BPZ:4942340001

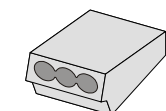

en Connection terminal 1 ... 2.5 mm²
de Verbindungsklemme 1 ... 2,5 mm²
fr Bornier 1 ... 2,5 mm²
es Terminal de conexión 1 ... 2,5 mm²
it Morsetto di collegamento 1 ... 2,5 mm²