

KÓD: **HPSB 5524C** v.1,0/VIII
TÍPUS: **HPSB 27,6V/5A/2x17Ah Kapcsolóüzemű szünetmentes tápegység**

HU**



Tulajdonságok:

- szünetmentes tápegység DC 27,6V/5A*
- akkumulátor méret 2x17Ah/12V
- széles hálózati feszültség tartomány: 176÷264V
- kiváló hatásfok 83%
- akkumulátor töltés és karbantartás felügyelet
- mélykisülés védelem (UVP)
- akkumulátor töltőáram 0,5A/2A (jumperrel választható)
- akkumulátor fordított polaritás és rövidzár védelem
- LED kijelzés
- védelem:
 - SCP rövidzár védelem
 - túlfeszültség védelem
 - villám védelem (AC bemenet)
 - szabotázs védelem
 - OLP túlterhelés védelem
- garancia – gyártástól számított 2 év

LEÍRÁS

Javasolt felhasználása olyan rendszerekhez, ahol szempont a szünetmentes stabilizált **24V DC (+/-15%)** tápfeszültség. A tápegység terhelhetősége az alábbiak szerint változhat **U=27,6V DC** feszültség érték mellett:

1. Kimeneti áram **5A + 0,5A** akkumulátor töltés*
2. Kimeneti áram **3,5A + 2A** akkumulátor töltés*

A fogyasztó teljes áramfelvétele + akkumulátor töltés max 5,5A*.

Hálózati tápfeszültség kimaradás esetén az akkumulátoros működés azonnal aktiválódik. A tápegység alapja egy kapcsolóüzemű tápegység, kimagasló hatásfokkal. A tápegység fémdobozba építve kerül forgalomba (RAL 9003) egy darab 2x17Ah/12V akkumulátor részére kialakított helyvel. A doboz nyitását beépített mikrokapcsoló jelzi.

* Lásd az 1. ábrát

MŰSZAKI ADATOK	
PSU típus:	A (EPS - External Power Source)
Hálózati feszültség	176÷264V AC 50÷60Hz
Áramfelvétel	1,4A@230VAC
PSU teljesítmény	155W max.
Hatásfok	83%
Kimeneti feszültség	27,6V DC – normál működés 19V÷27,6V DC – akkumulátoros működés
Kimeneti áram $t_{AMB}<30^{\circ}\text{C}$	5A + 0,5A akkumulátor töltés - Lásd az 1. ábrát 3,5A + 2A akkumulátor töltés - Lásd az 1. ábrát
Kimeneti áram $t_{AMB}=40^{\circ}\text{C}$	3,3A + 0,5A akkumulátor töltés - Lásd az 1. ábrát 1,8A + 2A akkumulátor töltés - Lásd az 1. ábrát
Feszültség beállítási tartomány	24V ÷ 28V DC
Hullámzás	150mV p-p max.
Akkumulátor töltőáram	0,5A / 2A @ 2x17Ah ($\pm 5\%$) jumper választással
Rövidzár védelem SCP	Elektronikus, automatikusan vissza áll
Túlterhelés OLP	105-150% PSU teljesítmény, automatikusan vissza áll
Akkumulátor rövidzár SCP és fordított polaritás védelem	PTC polymer biztosíték
Villámvédelem	varisztor
Túlfeszültség védelem OVP	>32V (visszaállításhoz a terhelést kell eltávolítani kb. 20 mp.-ig.)
Akkumulátor mélykisülés védelem UVP	U<19V ($\pm 5\%$) – akkumulátor csatlakozó leválasztása
Szabotázs védelem: - TAMPER doboz nyitását jelzi	- mikrokapcsoló, NC kontaktus (zárt doboz), 0,5A@50V DC (max.)
LED kijelzés	Igen
Működési állapot:	II. környezeti osztály, $-10^{\circ}\text{C} + 40^{\circ}\text{C}$
Doboz anyaga	Acéllemez, DC01, vastagság: 0,7mm, szín: RAL 9003
Doboz méret	400 x 350 x 90 + 8 [mm] (Szé x Ma x Mé)
Nettó/Bruttó súly	3,5 / 3,8 kg
Akkumulátor méret	2x17Ah/12V (SLA) max. 360x170x85mm (Szé x Ma x Mé) max
Zárhatóság	Hengeres csavar x 2 (előlapon), (zár beépíthető)
Minősítés, garancia	CE, RoHS, gyártásától számított 2 év
Megjegyzés:	A doboz Falitávtartó tartalmaz a könnyű kábel elősegítéséhez. Megfelelő hűtés.

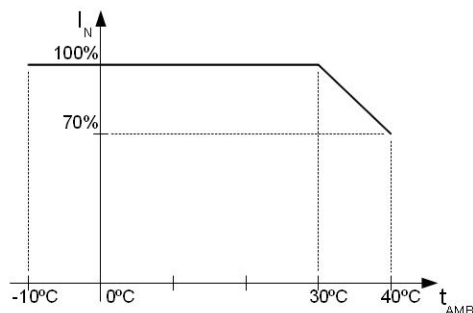

Ábra 1. A PSU kimeneti teljesítménye függ a környezeti hőmérséklettől.

Opcionális kialakítások:

Szünetmentes Tápegység HPSB 27,6V/5x1A/2x17Ah.

- HPSB5524C + LB8 5x1A (AWZ579 vagy AWZ580)
+ 2x17Ah

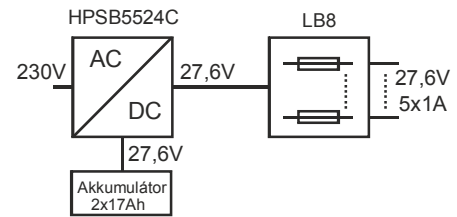

Szünetmentes Tápegység HPSB 27,6V/10x0,5A/2x17Ah.

- HPSB5524C + 2xLB8 10x0,5A (AWZ578 vagy AWZ580)
+ 2x17Ah

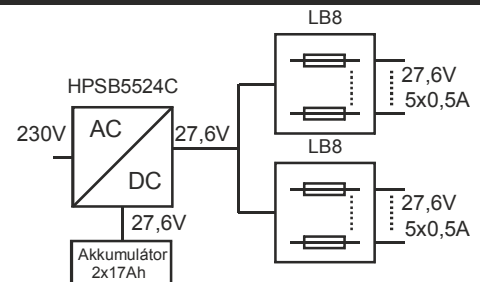

Szünetmentes Tápegység HPSB 27,6V/16x0,3A/2x17Ah.

- HPSB5524C + 2xLB8 16x0,3A (AWZ577 vagy AWZ580)
+ 2x17Ah

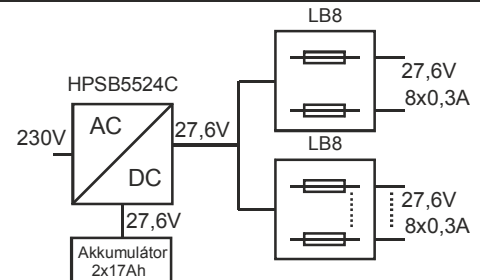

Szünetmentes Tápegység HPSB 27,6V/2x24V/2x2,5A/2x17Ah.

- HPSB5524C + 2 x RN25024 (27,6V/24V) + 2x17Ah

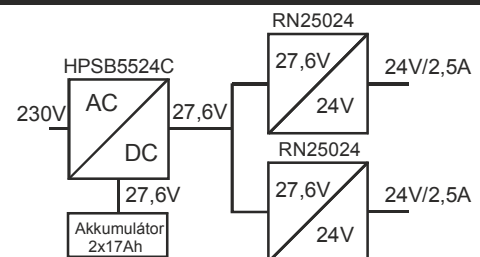

Szünetmentes Tápegység HPSB 27,6V/2x24V/8x0,5A/2x17Ah.

- HPSB5524C + 2 x RN25024(27,6V/24V) + 2xLB4
8x0,5A (AWZ574 vagy AWZ576) + 2x17Ah

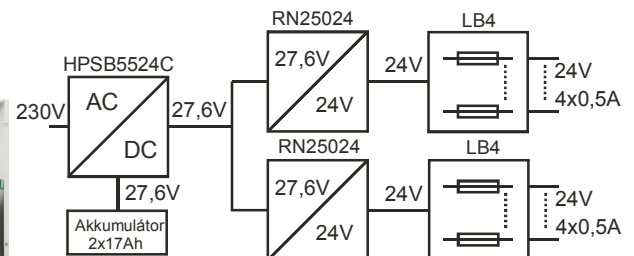

Opcionális kialakítások:

Szünetmentes Tápegység HPSB 27,6V/2x24V/10x0,5A/2x17Ah.

- HPSB5524C + 2 x RN25024 (27,6V/24V)
+ 2xLB8 10x0,5A (AWZ578 vagy AWZ580) + 2x17Ah

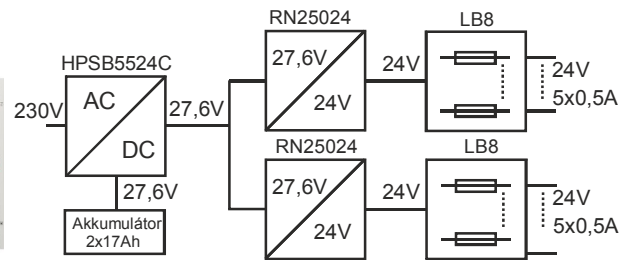

Szünetmentes Tápegység HPSB 27,6V/2x24V/16x0,3A/2x17Ah.

- HPSB5524C + 2 x RN25024(27,6V/24V) +
2xLB8 16x0,3A (AWZ577 vagy AWZ580) + 2x17Ah

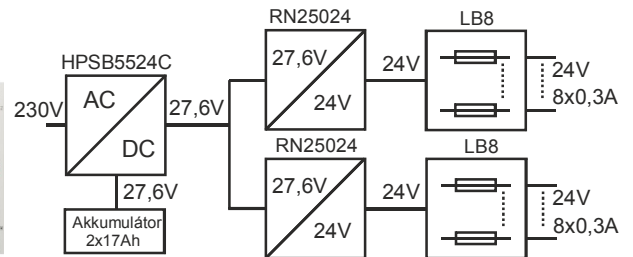

Szünetmentes Tápegység HPSB 27,6V/3x5V÷18V/3x2A÷1,3A/2x17Ah.

- HPSB5524C + 3xDCDC20 (3x5V÷18V) + 2x17Ah

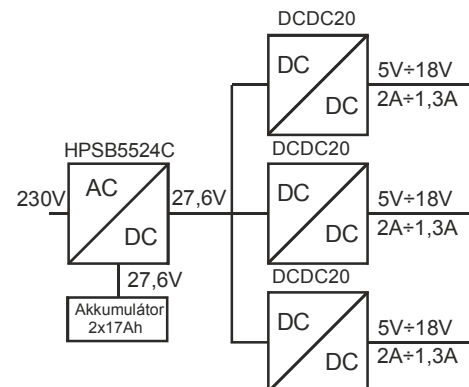

Szünetmentes Tápegység HPSB 27,6V/3x5V÷18V/3x2A÷1,3A/12x0,5A/2x17Ah.

- HPSB5524C + 3xDCDC20 (3x5V÷18V) + 3xLB4
12x0,5A (AWZ574 vagy AWZ576) + 2x17Ah

